 ITAL DECORI



**PRODUZIONE ELEMENTI DECORATIVI**  
PER RIVESTIMENTO DI INTERNI ED ESTERNI

**LISTINO PREZZI AL PUBBLICO**

IVA ESCLUSA

**2016**

*Aggiornato con nuovi articoli  
e indicazione di quelli in esaurimento scorte*

 ITAL DECORI srl

UFFICI E STABILIMENTO: VIA BUON RIPOSO,3 04011 APRILIA LT  
TEL. 06-92.85.44.74 FAX 06-92.85.97.04  
[www.decorget.it](http://www.decorget.it) e-mail: [info@decorget.it](mailto:info@decorget.it)

# CONDIZIONI GENERALI DI VENDITA

ORARIO UFFICI E STABILIMENTO:  
Dal Lunedì' al Venerdì' 08.00-13.00 14.30-18.00

## AGGIORNAMENTO LISTINO E PRODOTTI:

Gentile Cliente,  
presentiamo il nuovo Listino Prezzi 2016 lasciando invariati molti prezzi e con minime variazioni solo su alcuni prodotti.

Vengono invece proposti nuovi articoli ed aggiornati altri come da elenco:

- \* Rinnovati gli stampi dei pannelli da soffitto cm.50x50 con nuova serie senza battente ma disegni simili ai precedenti, nuovi pannelli ONDA e DIAMANTE per soffitti e nuovi pannelli 3D in poliuretano.
- \* Nuovi rivestimenti per soffitti a Voltina a Doghe e Tavellone e nuova serie di Travi in Poliuretano
- \* Nuove Lastre isolanti ISOLMURO tecnicamente piu' valido e con dimensioni cm.125x80 in spessore mm. 3 oppure 6.
- \* Ampliamento della gamma dei Polimeri con ulteriori modelli di cornici e battiscopa e inserimento di 2 modelli Flessibili.
- \* Ampliamento della gamma delle Cornici Gessate con inserimento dei modelli per Led e di nuovi modelli di cornici che completano una ricca gamma.
- \* Cornici per esterni ampliate con nuovi modelli e inserimento di Colonne con basi e capitelli per soddisfare ogni esigenza

Rimaniamo a vostra disposizione per qualsiasi chiarimento o delucidazione.

## TRASPORTI:

**ROMA-** Porto Franco per importi superiori a € 100,00+iva altrimenti contributo di € 12,00+iva

### Provincia di Roma:

Porto Franco per importi superiori a € 500,00+iva altrimenti contributo di € 12,00+iva a collo ed € 5,00 dal 2° collo in poi.

### LAZIO:

Porto Franco per importi superiori a € 1.000,00+iva altrimenti contributo di € 12,00+iva a collo ed € 5,00 dal 2° collo in poi.

### ITALIA:

Consegne a mezzo vettori con addebito trasporto a volume pari ad € 50,00 al MC.

MINIMO addebito applicato € 23,00

*Costi per imballi speciali verranno calcolati e comunicati ove occorra*

### Tempi di consegna:

Roma entro 48 ore Lazio entro 72 ore Italia gg.4/10 ( in relazione all'ordine e alla zona )

### Consegne con Corriere Espresso:

entro 48 ore con addebito preventivato in base al volume  
( in relazione all'ordine e alla zona )

## CONDIZIONI:

Controllare i materiali allo scarico e segnalare immediatamente eventuali ammanchi o difetti effettuando la "RISERVA DI CONTROLLO" direttamente sui documenti di vendita e sul documento di consegna del corriere.

**Questa operazione e' indispensabile e obbligatoria per poter richiedere eventuali sostituzioni o rimborsi**

Nessun materiale puo' essere reso senza nostra autorizzazione.

Il materiale posto in opera non e' sostituibile ne rimborsabile.

Su prodotti su misura o decorati raccomandiamo di ordinare sempre una quantita' superiore a quella occorrente onde evitare cambiamenti tra le 2 produzioni.

Per pagamenti in ritardo saranno applicati gli interessi e le spese bancarie in base ai vigenti tassi.

Per qualsiasi controversia il foro competente e' Latina.

## ELEMENTI PER INTERNI

<b>CORNICI DECORATIVE</b>	CORNICI POLISTIRENE ESTRUSO	PAG.	4
	CORNICI POLISTIRENE STAMPATO PROFILI	PAG.	5
	CORNICI POLISTIRENE GESSATO	PAG.	6
	CORNICI POLISTIRENE GESSATO-SERIE LED	PAG.	8
	CORNICI POLISTIRENE GESSATO-SERIE LUX	PAG.	8
	CORNICI POLISTIRENE SERIE CLASSICA	PAG.	9
<b>ELEMENTI IN POLISTIRENE</b>	COLONNE-BASI-CAPITELLI-MENSOLE-ROSONI	PAG.	10
	ARCHI SU MISURA E FORME GREZZE	PAG.	11
<b>ELEMENTI IN POLIMERO BIANCO E POLIURETANO</b>	CORNICI IN POLIMERO BIANCO	PAG.	12
	BATTISCOPA IN POLIMERO BIANCO	PAG.	13
	FLESSIBILI-ANGOLI IN POLIMERO BIANCO	PAG.	14
	COLONNE E LESENE IN POLIURETANO	PAG.	15
	PANNELLI 3D IN POLIURETANO	PAG.	16
<b>SOFFITTI CASSETTONATI E PANNELLI IN POLISTIRENE</b>	SOFFITTI CASSETTONATI CLASSICI	}	PAG. 17
	SOFFITTI IN POLISTIRENE STAMPATI		
	PANNELLI ONDA E DIAMANTE		
	PANNELLI ISOLMURO ISOLANTI		
<b>RIVESTIMENTI PER SOFFITTI EFFETTO MATTONI</b>	VOLTINA A MATTONI IN POLISTIRENE	}	PAG. 18
	TAVELLA IN POLISTIRENE		
	TAVELLINA IN POLISTIRENE		
<b>TRAVI PER SOFFITTI RIVESTIMENTI EFFETTO LEGNO</b>	CASSETTONI-DOGHE- EFFETTO LEGNO	PAG.	19
	TRAVI IN POLIURETANO	PAG.	20
	TRAVI IN POLISTIRENE	PAG.	21

## ELEMENTI PER ESTERNI

<b>CORNICI E RIVESTIMENTI PER ESTERNI</b>	CORNICI PER ESTERNI (tutti i modelli)	PAG.	22		
	ZOCCOLI-BOISERIE e CONCI	PAG.	25		
	FASCE E BUGNE TERMINALI PIR	PAG.	26		
	COLONNE E LESENE	PAG.	27		
	MENSOLE- FREGI	PAG.	28		
	COPRIMURO E BALAUSTRAS	PAG.	29		
	DECOPIETRA PANNELLI EFFETTO PIETRA	PAG.	30		
	MATRICI PER GETTO	PAG.	31		
	LASTRE PER CAPPOTTO-VARIE E GRIGLIE	PAG.	32		
	<b>ARTICOLI IN PVC COLLANTI VARIE</b>	LISTELLI-BATTISCOPA-PARASPIGOLI COLLANTI E ACCESSORI POSA MATERIALE ESPOSITIVO	}	PAG. 33	
		PITTURA ELASTOMERICA ESTERNI			PAG.

# CORNICI IN POLISTIRENE ESTRUSO

ARTICOLO Lunghezza cm.200	CONFEZIONE	PREZZO SFUSO AL ML.	PREZZO a CONF. AL ML.	Volume Mc.
<b>A 20</b> CM. 2X2	ML. 290	€ 0,60	€ 0,52	0,12
<b>B 25</b> CM. 2,5X1,5	ML. 310	€ 0,60	€ 0,52	0,12
<b>C 30</b> CM. 3X3	ML. 210	€ 1,10	€ 1,00	0,12
<b>C 40</b> CM. 4X4	ML. 152	€ 1,50	€ 1,42	0,12
<b>D 20</b> CM. 2X1	ML. 600	€ 0,60	€ 0,48	0,12
<b>D 40</b> CM. 4X2	ML. 200	€ 1,30	€ 1,16	0,12
<b>E 35</b> CM. 3,5X3,5	ML. 170	€ 1,10	€ 0,88	0,12
<b>F 50</b> CM. 4X5	ML. 94	€ 1,34	€ 1,16	0,12
<b>G 50</b> CM. 5X5	ML. 120	€ 1,40	€ 1,26	0,12
<b>I 40</b> CM. 4,5X4	ML. 112	€ 1,34	€ 1,16	0,12
<b>J 50</b> CM. 5X5	ML. 94	€ 1,34	€ 1,16	0,12
<b>K 80</b> CM. 7X8	ML. 50	€ 2,80	€ 2,60	0,12
<b>L 80</b> CM. 8X8	ML. 44	€ 3,10	€ 2,74	0,12
<b>N 35</b> CM. 3,5X3,5	ML. 170	€ 1,10	€ 0,94	0,12
<b>O 30</b> CM. 3X3	ML. 240	€ 1,20	€ 0,96	0,12
<b>O 45</b> CM. 4,5x4,5	ML. 144	€ 1,60	€ 1,36	0,12
<b>P 30</b> CM.3x2	ML. 270	€ 1,00	€ 0,74	0,12
<b>P 50</b> CM. 5x5	ML. 80	€ 1,60	€ 1,42	0,12
<b>P 75</b> CM. 7,5x7,5	ML. 42	€ 3,90	€ 3,46	0,12
<b>R 60</b> CM. 6X1	ML. 168	€ 1,70	€ 1,60	0,12
<b>S 110</b> CM. 11X11	ML. 36	€ 5,90	€ 5,14	0,12
<b>T 110</b> CM. 11X11	ML. 34	€ 6,10	€ 5,70	0,12
<b>U 70</b> CM. 7,5X7	ML. 80	€ 3,00	€ 2,60	0,12
<b>Z 50</b> CM. 5x5	ML. 108	€ 1,50	€ 1,42	0,12
<b>W 70</b> CM. 7X7	ML. 84	€ 2,90	€ 2,74	0,12
<b>X 100</b> CM. 10X9,5	ML. 60	€ 4,10	€ 3,46	0,12

**ANGOLI PER CORNICI:**  
C30-C40-E35-F50-G50  
I40-J50-N35-O45-P50-Z50

€ 2,50/PZ.

**ANGOLI PER CORNICI:**  
K80-L80-P75-S110-T110  
U70-W70-X100

€ 5,00/PZ.

**ANGOLO  
UNIVERSALE  
"DUO CORNER"**

CONFEZIONE DA PZ. 10  
Volume Mc. 0,05 a confezione

# PROFILI IN POLISTIRENE STAMPATO

ARTICOLO Lunghezza cm.200	CONFEZIONE	PREZZO SFUSO AL ML.	PREZZO a CONF. AL ML.	Volume Mc.
<b>PROFILO DM 281</b> cm.2,8x2,8	ML. 230	€ 2,20	<b>€ 1,90</b>	0,12
<b>PROFILO DM 291</b> cm.2,9x2,9	ML. 220	€ 2,20	<b>€ 2,00</b>	0,12
<b>PROFILO DM 352</b> cm.3,5x4,5	ML. 140	€ 2,60	<b>€ 2,30</b>	0,12
<b>PROFILO DM 551</b> cm.5,5x5,5	ML. 88	€ 2,80	<b>€ 2,62</b>	0,12
<b>PROFILO DM 552</b> cm.5,5x5,5	ML. 100	€ 2,60	<b>€ 2,52</b>	0,12
<b>PROFILO DM 601</b> cm.6x6,5	ML. 68	€ 2,80	<b>€ 2,62</b>	0,12

## PROFILI STAMPATI FINO AD ESAURIMENTO SCORTE

ARTICOLO	CONFEZIONE	PREZZO SFUSO AL ML.	PREZZO a CONFEZIONE AL ML.	Volume Mc.
<b>PROFILO 4</b>	MI.59,80	€ 2,70	<b>€ 1,50</b>	0,15
<b>PROFILO 6</b>	MI. 174	€ 1,30	<b>€ 1,30</b>	0,15
<b>PROFILO 7</b>	MI. 69,6	€ 2,20	<b>€ 1,50</b>	0,15

# CORNICI IN POLISTIRENE GESSATO

ARTICOLO Lunghezza cm.200	CONFEZIONE	PREZZO SFUSO AL ML.	PREZZO a CONF. AL ML.	Volume Mc.
<b>145-3</b> Cm.14x8	ML.30	€ 13,00	<b>€12,00</b>	0,24
<b>E 14</b> Cm.14x3,8	ML.56	€ 9,00	<b>€ 8,00</b>	0,24
<b>E 65</b> Cm.7x2	ML.70	€ 7,00	<b>€ 6,00</b>	0,12
<b>E 70</b> Cm.7x2	ML.70	€ 7,00	<b>€ 6,00</b>	0,12
<b>E 79</b> Cm.8x9	ML.90	€ 7,00	<b>€ 6,00</b>	0,24
<b>E 95</b> Cm.9,5x4,5	ML.70	€ 7,00	<b>€ 6,00</b>	0,24
<b>G 10</b> Cm.12x9,5	ML.40	€ 11,00	<b>€10,00</b>	0,24
<b>G10X10</b> Cm.10x10	ML.60	€ 8,00	<b>€ 7,00</b>	0,24
<b>G 14</b> Cm.14x14	ML.36	€ 12,00	<b>€ 11,00</b>	0,24
<b>G 15</b> Cm.15x12	ML.32	€ 13,00	<b>€ 11,00</b>	0,24
<b>G 16</b> Cm.15x16	ML.24	€ 16,00	<b>€ 14,00</b>	0,24
<b>G 18</b> Cm.17,5x7	ML.20	€ 13,00	<b>€12,00</b>	0,24
<b>G 80</b> Cm.8x8	ML.80	€ 7,00	<b>€ 6,00</b>	0,24
<b>G 100</b> Cm.11x11	ML.52	€ 11,00	<b>€ 10,00</b>	0,24
<b>G 101</b> Cm.11x11	ML.50	€ 11,00	<b>€10,00</b>	0,24
<b>G 120</b> Cm.14x14	ML.36	€ 12,50	<b>€11,00</b>	0,24
<b>G 20</b> cm.20x20	ML.18	€ 17,00	<b>€ 15,00</b>	0,24
<b>G 25</b> cm.25x25	ML.10	€ 19,00	<b>€ 17,00</b>	0,24
<b>G 30</b> cm.30x30	ML.08	€ 21,00	<b>€ 18,00</b>	0,30

# CORNICI IN POLISTIRENE GESSATO

ARTICOLO Lunghezza cm.200	CONFEZIONE	PREZZO SFUSO AL ML.	PREZZO a CONF. AL ML.	Volume Mc.
<b>G 35</b> cm.35x35	ML.06	€ 26,00	€ 24,00	0,30
<b>G 200</b> cm.20x20	ML.14	€ 17,00	€ 15,00	0,24
<b>G 300</b> cm.30x30	ML. 8	€ 21,00	€ 18,00	0,30
<b>L 8</b> cm. 8x4	ML.48	€ 6,00	€ 5,00	0,12
<b>L 10</b> cm. 10x4	ML.60	€ 6,00	€ 5,00	0,24
<b>L 12</b> cm.12x4	ML.60	€ 7,00	€ 6,00	0,24
<b>P 8</b> cm.8x1	ML.60	€ 5,00	€ 4,00	0,24
<b>P 10</b> cm.10x1	ML.60	€ 5,00	€ 4,00	0,24
<b>P 12</b> cm.12x1	ML.60	€ 6,00	€ 5,00	0,24
<b>P 14</b> cm.14x1	ML.50	€ 7,00	€ 6,00	0,24
<b>PN 1312</b> Cm.13x10	ML. 40	€ 11,00	€10,00	0,24
<b>PN 1521</b> Cm.14x20	ML.14	€ 13,00	€11,00	0,24
<b>PN 18</b> Cm.18x16	ML.24	€ 15,00	€14,00	0,24
<b>QT 5</b> cm.5X5	ML.50	€ 6,00	€ 5,00	0,24
<b>SCAL 4</b> Cm.4x4	ML.80	€ 6,00	€ 5,00	0,12
<b>SCAL 6</b> Cm.6x6	ML.60	€ 7,00	€ 6,00	0,12
<b>SCAL 9</b> Cm.9x9	ML.28	€ 10,00	€ 9,00	0,12
<b>SCAL 12</b> Cm.12x12	ML.18	€ 13,00	€ 11,00	0,12
<b>SCAL 15</b> Cm.15x15	ML.18	€ 14,00	€ 12,00	0,24
<b>SCAL 20</b> Cm.20x20	ML.18	€ 17,00	€ 16,00	0,24

## CORNICI IN POLISTIRENE GESSATO-serie LED

<b>ARTICOLO</b> Lunghezza cm. 200	<b>CONFEZIONE</b>	<b>PREZZO AL ML.</b>	Volume Mc.
<b>LED 1</b> cm.5X5	ML.30	€ 6,50	0,12
<b>LED 2</b> cm.5X5	ML.30	€ 6,50	0,12
<b>LED 3</b> cm.7,5X4	ML.30	€ 7,50	0,12
<b>LED 4</b> cm.12X6,5	ML.16	€ 9,00	0,12
<b>LED 5</b> cm.16X9	ML.16	€ 16,00	0,24
<b>LED 6</b> cm.15,5x11	ML.12	€ 16,00	0,24
<b>LED 7</b> cm.15,5x11	ML.12	€ 16,00	0,24
<b>LED 8</b> cm.7X6	ML.16	€ 8,00	0,12
<b>LED 9</b> cm.7X6	ML.16	€ 8,00	0,12
<b>LED 10</b> cm.12X10	ML.16	€ 12,00	0,12

## CORNICI IN POLISTIRENE GESSATO-serie LUX

<b>LUX 30</b> cm.30X10	ML.06	€ 23,00	0,24
<b>LUX 32</b> cm.32X10	ML.06	€ 23,00	0,24
<b>LUX 38</b> cm.38X28	ML.06	€ 25,00	0,30
<b>LUX 40</b> cm.40X8	ML.08	€ 23,00	0,30
<b>LUX 42</b> cm.42X5	ML.10	€ 23,00	0,30
<b>LUX 50</b> cm.50X10	ML.08	€ 31,50	0,30
<b>LUX 55</b> cm.55X25	ML.08	€ 46,00	0,50



**CORNICI IN POLISTIRENE-serie CLASSICA**

<b>ARTICOLO</b> Lunghezza cm. 200	<b>CONFEZIONE</b>	<b>PREZZO AL ML.</b>	Volume Mc.
<b>CASTELLO BIANCO cm.9X10</b>	ML.30	€ 12,00	0,24
<b>DOMIZIANO BIANCO cm.12X10</b>	ML.30	€ 16,00	0,24
<b>FIorentINO BIANCO cm.10X10</b>	ML.40	€ 13,00	0,24
<b>FLOREALE BIANCA cm.9X2,5</b>	ML.36	€ 11,00	0,12
<b>FOGLIA BIANCA cm.5X2</b>	ML.80	€ 08,40	0,12
<b>GIGLIO BIANCO cm.6,5X6,5</b>	ML.42	€ 10,50	0,12
<b>GIGLIO PIANO BIANCO cm.5X2</b>	ML.80	€ 08,40	0,12
<b>IMPERIALE BIANCA cm.19X20</b>	ML.12	€ 21,00	0,24
<b>PALATINO BIANCO cm.12X11</b>	ML.30	€ 16,00	0,24
<b>PN ROMA BIANCA cm.17X18</b>	ML.12	€ 21,00	0,24
<b>ROMANA BIANCA cm.18X18</b>	ML.14	€ 21,00	0,24
<b>TORRE BIANCO cm.9X10</b>	ML.30	€ 11,60	0,24

**DECORATE - COLORATE** FORNITE SOLO SU ORDINAZIONE

<b>CASTELLO ANTICATO</b>	ML. 30	€ 15,00	0,24
<b>DOMIZIANO ANTICATO</b>	ML.30	€ 16,00	0,24
<b>FIorentINO ANTICATO</b>	ML. 40	€ 16,00	0,24
<b>FIorentINO SALMONE</b>	ML. 40	€ 16,00	0,24
<b>FLOREALE ANTICATO</b>	ML.36	€ 12,60	0,12
<b>FLOREALE BLU</b>	ML.36	€ 16,00	0,12
<b>FOGLIA ANTICATA</b>	ML.80	€ 9,50	0,12
<b>GIGLIO ANTICATO ORO</b>	ML. 42	€ 14,00	0,12
<b>GIGLIO PIANO ANTICATO</b>	ML.80	€ 09,50	0,12
<b>IMPERIALE ANTICATA</b>	ML. 14	€ 23,00	0,24
<b>PALATINO ANTICATO</b>	ML.30	€ 16,00	0,24
<b>PN ROMA ANTICATA</b>	ML. 12	€ 23,00	0,24
<b>PORTICO ANTICATO</b>	ML.40	€ 12,60	0,12
<b>ROMANA ANTICATA</b>	ML.18	€ 23,00	0,24
<b>TORRE ANTICATA</b>	ML. 30	€ 14,70	0,24

Colore Ritocchi per cornici Classiche Colorate da gr. 100 €9,00 l'uno

# COLONNE CAPITELLI MENSOLE ROSONI IN POLISTIRENE ESPANSO

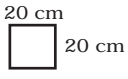
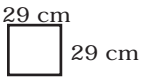
ARTICOLO	CONFEZIONE	PREZZO Finitura Bianco gessato	Volume Mc.
<b>COLONNA TONDA</b> ( H. cm 200) liscia o scanalata diam. Cm.13	ML. 10	€ 45,00 al ML	0,24
<b>COLONNA TONDA</b> ( H. Cm 200) liscia o scanalata diam. Cm.18	ML. 06	€ 55,00 al ML	0,24
<b>BASI QUADRATE PER COLONNE</b>			
Per Colonne da diam. 13 cm 	Pz. 6	€ 21,00 al Pz.	0,10
Per Colonne da diam. 18 cm 	Pz. 6	€ 30,00 al Pz.	0,10

## CAPITELLI E BASI TONDE IN STILE DORICO PER COLONNE

Per Colonne da diam. 13 cm BASE O CAPITELLO	Pz. 6	€ 55,00 al Pz.	0,15
Per Colonne da diam. 18 cm BASE O CAPITELLO	Pz. 6	€ 89,00 al Pz.	0,15

*N.B. Le mezze colonne, capitelli e basi, vanno calcolati con prezzo ridotto del 40%*

## CAPITELLI E MENSOLE in polistirene espanso gessato

Capitello Piano Piccolo Bianco o Anticato	Pz. 12	€ 21,00 al Pz.	0,08
Capitello Piano Grande Bianco o Anticato	Pz. 12	€ 23,00 al Pz.	0,08
Mensola Mini bianca cm.14x9x10	Pz. 12	€ 12,60 al Pz.	0,08
Mensola Midi bianca Cm. 28x16,5x14	Pz. 12	€ 20,00 al Pz.	0,08
Mensola Master bianca Cm. 57x31x16	Pz. 12	€ 31,50 al Pz.	0,15

## ROSONI IN POLISTIRENE STAMPATO

ROSONE 15	Pz. 48	€ 2,40 al Pz.	0,08
ROSONE 22	Pz. 24	€ 3,50 al Pz.	0,08
ROSONE 30	Pz. 24	€ 5,80 al Pz.	0,08
ROSONE 33	Pz. 24	€ 5,80 al Pz.	0,08
ROSONE 34	Pz. 24	€ 5,80 al Pz.	0,08
ROSONE 42	Pz. 24	€ 8,20 al Pz.	0,12
ROSONE 42F	Pz. 24	€ 11,60 al Pz.	0,12

# FORME IN POLISTIROLO GREZZO

## CORNICI-COPRITUBI-ARCHI

ARTICOLO Lunghezza cm. 200	CONFEZIONE	PREZZO AL ML.	Volume Mc.
U 10 CM.16X13	ML.12	€ 19,00 al ML.	0,24
U 15 CM.21X18	ML. 8	€ 25,00 al ML.	0,30
U 20 CM.26X23	ML. 8	€ 30,00 al ML.	0,30
AL 10 CM.13X13	ML.20	€ 14,00 al ML.	0,24
AL 15 CM.18X18	ML.12	€ 18,00 al ML.	0,24
AL 20 CM.23X23	ML. 8	€ 23,00 al ML.	0,24
COPPELLA 10 CM.16X8	ML.24	€ 14,00 al ML.	0,24
COPPELLA 15 CM.21X10.5	ML.16	€ 18,00 al ML.	0,24
COPPELLA 20 CM.26X13	ML. 8	€ 23,00 al ML.	0,24

## ARCHI IN POLISTIROLO GREZZO

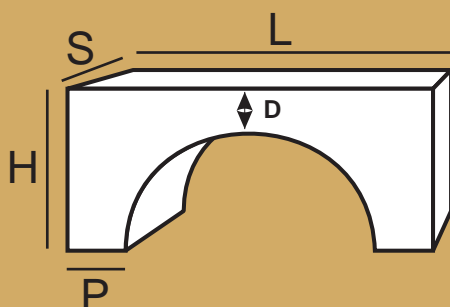

L= LUNGHEZZA  
H= ALTEZZA  
S= SPESSORE  
P= PIEDE ( minimo cm.1)  
D= DISTACCO

**MINIMO FATTURABILE LUNGHEZZA ML. 1**

*N.B. Nel caso in cui l'altezza dell'arco richiesto superi il metro, bisognerà preventivarlo appositamente dal nostro ufficio tecnico*

### ARCHI NORMALI O CON CAPITELLO

### PREZZO AL ML. DI LUNGHEZZA

ARCHI CONSPESSORE FINO A CM.10	€ 84,00 al ML.
ARCHI CONSPESSORE DA CM 11 A 20	€105,00 al ML.
ARCHI CONSPESSORE DA CM 21 FINO A 30	€126,00 al ML.

### CORNICE PER ARCHI

### PREZZO AL ML. Di DIAMETRO

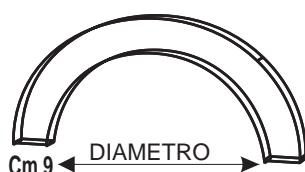









Cm 3  
spessore

**MINIMO FATTURABILE 1 ML.**

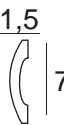



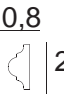
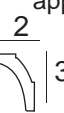

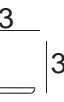
€ 63,00 al ML.

### CORNICE PIANA



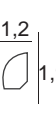

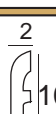
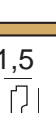
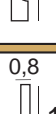

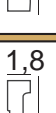
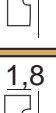
## CORNICI IN POLIMERO BIANCO

ARTICOLO CORNICI Lunghezza cm.200	CONFEZIONE	PREZZO AL ML.	Volume Mc.
<b>DEC 1</b> cm.4X2 	ML. 98	€ 4,50 ML	0,06
<b>DEC 2</b> cm.4X2 	ML. 72	€ 4,50 ML	0,06
<b>DEC 3</b> cm.7X1,5 	ML. 52	€ 6,60 ML	0,06
<b>DEC 4</b> cm.10X4 	ML. 16	€ 10,60 ML	0,06
<b>DEC 5</b> cm.8,5X1,5 	ML. 38	€ 6,60 ML	0,06
<b>DEC 6</b> cm.7,5X2 	ML. 40	€ 6,00 ML	0,06
<b>DEC 7</b> cm.2X0,8 	ML.130	€ 2,50 ML	0,06
<b>DEC 8</b> cm.3X2  applicazione a soffitto o pavimento 	ML. 80	€ 2,50 ML	0,06
<b>DEC 9</b> cm.8X11 <b>Portaluce</b> 	ML. 12	€ 12,00 ML	0,06
<b>DEC 10</b> cm.3X3 <b>PARASPIGOLO</b> 	ML.140	€ 2,50 ML	0,06

## BATTISCOPA IN POLIMERO BIANCO

ARTICOLO BATTISCOPA Lunghezza cm.200	CONFEZIONE	PREZZO AL ML.	Volume Mc.
<b>BAT 1</b> cm.8X1,2 	ML. 42	€ 6,80 ML	0,06
<b>BAT 2</b> cm.12X1,5 	ML. 26	€ 9,50 ML	0,06
<b>BAT 3</b> cm.1,9X1,2 	ML.180	€ 2,40 ML	0,06
<b>BAT 4</b> cm.15X2 	ML. 12	€ 13,00 ML	0,06
<b>BAT 5</b> cm.10X2 	ML. 24	€ 9,00 ML	0,06
<b>BAT 6</b> cm.10X1,5 	ML. 30	€ 9,00 ML	0,06
<b>BAT 9</b> cm.10X0,8 	ML. 64	€ 8,00 ML	0,06
<b>BAT 11</b> cm.11X1,8 	ML. 22	€ 9,00 ML	0,06
<b>BAT 15</b> cm.15X1,8 	ML. 14	€ 13,00 ML	0,06
<b>BAT 20</b> cm.20X1,8 	ML. 12	€ 18,00 ML	0,06

## ACCESSORI POLIMERO BIANCO

ARTICOLO	CONFEZIONE	PREZZO	Volume Mc.
<b>BAT 1 FLEX</b> <b>cm.8X1,2</b> <i>per qualsiasi curvatura</i> <b>ABBINABILE CON BAT 1</b> 	ML. 36	€ 22,00 ML	0,06
<b>NUOVO BATTISCOPIA FLESSIBILE CM 200</b>			
<b>DEC 1 FLEX</b> <b>cm.4X2</b> <i>per qualsiasi curvatura</i> <b>ABBINABILE CON DEC 1</b> 	ML. 30	€ 15,00 ML	0,06
<b>NUOVA CORNICE FLESSIBILE CM 200</b>			
<b>Angoli per riquadro pareti e soffitti adatti per cornice DEC 1</b>			
<b>Z101</b> <b>cm.4X2</b> 	PZ. 04	€ 7,00 PZ	0,02
<b>ANGOLI X CORNICE DEC 1</b>			
<b>Z102</b> <b>cm.4X2</b> 	PZ. 04	€ 7,00 PZ	0,02
<b>ANGOLI X CORNICE DEC 1</b>			
<b>Z103</b> <b>cm.4X2</b> 	PZ. 04	€ 7,00 PZ	0,02
<b>ANGOLI X CORNICE DEC 1</b>			
<b>COLLA MS 180</b> <b>cartuccia da cc.290</b> <b>ideale per incollare i polimeri</b> <b>e sigillare i giunti</b> 	PZ. 24	€ 17,00 PZ	0,05

# COLONNE E LESENE IN POLIURETANO

ARTICOLO	CONFEZIONE	PREZZO	Volume Mc.
----------	------------	--------	---------------

## COLONNE ( ADATTE PER INTERNI ED ESTERNI)

<b>COLONNA SS1</b> DIAM. CM 20 H. CM 250	PZ.01	€ 450,00 PZ	0,24
<b>COLONNA FS1</b> DIAM. CM 20 H. CM 250	PZ.01	€ 450,00 PZ	0,24
<b>COLONNA HSS1</b> Mezza colonna H. CM 250	PZ.01	€ 220,00 PZ	0,24
<b>COLONNA HFS1</b> Mezza colonna H. CM 250	PZ.01	€ 220,00 PZ	0,24

## CAPITELLI E BASI X COLONNE

<b>BASE TOSCANA BT 1</b>	PZ.01	€ 70,00 PZ	0,08
<b>MEZZA BASE TOSCANA HBT1</b>	PZ.01	€ 33,00 PZ	0,06
<b>CAPITELLO TOSCANO CT 1</b>	PZ.01	€ 56,00 PZ	0,08
<b>MEZZO CAPIT. TOSCANO HCT 1</b>	PZ.01	€ 28,00 PZ	0,06
<b>CAPITELLO IONICO Ci1</b>	PZ.01	€ 194,00 PZ	0,08
<b>MEZZO CAPITELLO IONICO Ci1</b>	PZ.01	€ 98,00 PZ	0,06

## LESENE

<b>LESENA PP1</b> CM 25X2,7 H. CM 202	PZ.01	€ 160,00 PZ	0,12
<b>LESENA PP2</b> CM 17X2,1 H. CM 202	PZ.01	€ 85,00 PZ	0,12
<b>CAPITELLO PC1</b> per lesena pp1	PZ.01	€ 82,00 PZ	0,08
<b>CAPITELLO PC2</b> per lesena pp2	PZ.01	€ 50,00 PZ	0,08
<b>BASE PB1</b> per lesena pp1	PZ.01	€ 85,00 PZ	0,08
<b>BASE PB2</b> per lesena pp2	PZ.01	€ 75,00 PZ	0,08

## PANNELLI 3D IN POLIURETANO

ARTICOLO	CONFEZIONE	PREZZO AL PZ.	Volume Mc.
<b>CUBOS</b> PANNELLO DA CM 113,5X35 SPESSORE CM.2,4 	PZ. 06	€ 50,00 PZ.	0,25
<b>LIQUIDOS</b> PANNELLO DA CM 113,5X38 SPESSORE CM.2,9 	PZ. 06	€ 50,00 PZ.	0,25
<b>STRATOS</b> PANNELLO DA CM 113,5X38 SPESSORE CM.1,9 	PZ. 07	€ 50,00 PZ.	0,25
<b>DUNAS</b> PANNELLO DA CM 113,5X38 SPESSORE CM.4,3 	PZ. 03	€ 58,00 PZ.	0,25

\*\* ARTICOLI DISPONIBILI IN GG. 7 LAVORATIVI



# PANNELLI PER SOFFITTI E CASSETTONATI



## PANNELLI E CASSETTONATI IN POLISTIRENE PER SOFFITTI

ARTICOLO	CONFEZIONE	PREZZO	Volume Mc.
----------	------------	--------	---------------

### CASSETTONATI PANNELLI IN POLISTIRENE PER SOFFITTI DA CM.50X50 SPESSORE CM.4

<b>CASSETTONATO BIANCO GREZZO</b> <i>CON e SENZA ROSONE</i>	PZ. 18	€ 13,70 PZ.	0,33
<b>CASSETTONATO ANTICATO</b> <i>CON e SENZA ROSONE</i>	PZ. 18	€ 19,00 PZ.	0,33
<b>CASSETTONATO SETTECENTO</b>	PZ. 18	€ 25,00 PZ.	0,33
<b>CASSETTONATO OTTOCENTO</b>	PZ. 18	€ 25,00 PZ.	0,33
<b>TRAVETTO + TERMINALE</b> PER TUTTI I MODELLI	PZ. 50	€ 18,00 PZ.	0,25

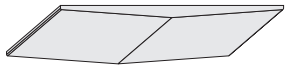
### PANNELLI IN POLISTIRENE PER SOFFITTI E PARETI

<b>DIAMANTE</b> PANNELLI DA CM.100X25X3 	<i>CESSATO PER SOFFITTI</i>	PZ. 12	€ 10,00 PZ.	0,25
	<i>GRANIGLIATO PER PARETI</i>	PZ. 12	€ 12,00 PZ.	0,25
<b>ONDA</b> PANNELLI DA CM.100X25X3 	<i>CESSATO PER SOFFITTI</i>	PZ. 12	€ 10,00 PZ.	0,25
	<i>GRANIGLIATO PER PARETI</i>	PZ. 12	€ 12,00 PZ.	0,25

### PANNELLI PER SOFFITTI IN POLISTIRENE STAMPATO CM50X50 SENZA BATTENTE SPESSORE CM.1

<b>FEIN-T101</b>	<i>NUOVO STAMPO</i>	MQ. 20	€ 6,50 MQ.	0,22
<b>SKORA-T127</b>	<i>NUOVO STAMPO</i>	MQ. 20	€ 6,50 MQ.	0,22
<b>NORMA-T103</b>	<i>NUOVO STAMPO</i>	MQ. 16	€ 6,50 MQ.	0,22
<b>THAITI- T144</b>	<i>NUOVO STAMPO</i>	MQ. 18	€ 6,50 MQ.	0,22

### PANNELLI ISOLANTI **ISOLMURO** IN POLISTIRENE ESTRUSO DA CM125X80 SPESSORE MM.3 o MM.6

<b>ISOLMURO DA MM.3</b>	MQ. 40	€ 4,20 MQ.	0,14
<b>ISOLMURO DA MM.6</b> <i>Ordine minimo una confezione</i>	MQ. 20	€ 6,80 MQ.	0,14

**RIVESTIMENTI PER SOFFITTI**

RIVESTIMENTO DECORATIVO ISOLANTE IN PANNELLI IN POLISTIRENE

ARTICOLO	CONFEZIONE	PREZZO	Volume Mc.
<b>VOLTINA A MATTONI</b> PANNELLI da cm 200x92x14 sviluppo mq.1,84  COLORE COTTO COLORE PIETRA ROMA COLORE LISCIA BIANCA  <b>TRAVE per VOLTINA AD UN INCASTRO</b> LUNGHEZZA CM.200X21X15 Colore Noce o Bianco Decapato  <b>TRAVE per VOLTINA A DUE INCASTRI</b> LUNGHEZZA CM.200X21X15 Colore Noce o Bianco Decapato  <b>STAFFA DECORATIVA</b> LUNGHEZZA ml.1	PZ. 05   ML. 06  ML. 06  PZ. 10	€ 147,00 PZ.   € 31,50 ML  € 31,50 ML  € 14,00 PZ	0,53   0,24  0,24  0,05
<b>TAVELLA</b> COLORE COTTO COLORE PIETRA ROMA  PANNELLI DA CM 120X60 sviluppo = MQ.0,72 Spessore Cm.3,5	PZ. 06	€ 42,00 PZ	0,25
<b>TAVELLINA</b> COLORE COTTO COLORE PIETRA ROMA  PANNELLI DA CM 120X60 sviluppo = MQ.0,72 Spessore Cm. 2,5  <b>TAVELLONE</b> COLORE COTTO COLORE PIETRA ROMA  PANNELLI DA CM 120X60 sviluppo = MQ.0,72 Spessore Cm. 2,5	PZ. 12   PZ. 12	€ 40,00 PZ   € 40,00 PZ	0,25   0,25

COLORI PER RITOCO DA GR.100 €9,00 AL PZ.

# CASSETTONI E DOGHE EFFETTO LEGNO

disponibile nei colori Noce - Acero- Bianco Decapato

ARTICOLO	CONFEZIONE	PREZZO	Volume Mc.
 <p><b>CASSETTONE LEGNO</b> Colore Noce-Acero-Bianco Decapato PANNELLI CM.60X60</p>	PZ. 16	€ 12,60 PZ.	0,25
 <p><b>DOGHE 50X50</b> Colore Noce-Acero-Bianco Decapato PANNELLI CM.50X50</p>	PZ. 20	€ 07,00 PZ.	0,25
<b><i>Travi e Mensole x Cassettone legno</i></b>			
<b>TRAVE T8P</b>	ML. 24	€ 15,80 ML	0,24
<b>TRAVE T15P</b>	ML. 12	€ 25,00 ML	0,24
<b>Mensola M8P</b>	PZ. 16	€ 12,60 PZ.	0,10
<b>Mensola M15P</b>	PZ. 10	€ 19,00 PZ.	0,10
<b>COPRIGIUNTO TRAVE T8P</b>	PZ. 10	€ 10,50 PZ.	0,10
<b>COPRIGIUNTO TRAVE T15P</b>	PZ. 10	€ 12,60 PZ.	0,10

**TRAVI E ACCESSORI IN POLIURETANO**

NUOVE TRAVI IN POLIURETANO EFFETTO QUERCIA LUNGHEZZA CM.300

ARTICOLO	CONFEZIONE	PREZZO colore Noce	PREZZO colore Bianco Decapato	Volume Mc.
<b>TRAVE 5X10</b>	ML.54	€ 18,00 ML	€ 21,00 ML	0,30
<b>TRAVE 10X10</b>	ML.27	€ 24,00 ML	€ 27,00 ML	0,30
<b>TRAVE 15X15</b>	ML.12	€ 34,00 ML	€ 37,00 ML	0,30
<b>TRAVE 23X21</b>	ML.06	€ 47,00 ML	€ 51,00 ML	0,34

<b>MENSOLA PICCOLA</b>	PZ.05	€ 18,00 PZ	€ 20,00 PZ	0,05
<b>MENSOLA GRANDE</b>	PZ.05	€ 24,00 PZ	€ 26,00 PZ	0,08
<b>Colore ritocco gr. 100</b>	PZ.10	€ 09,00 PZ	€ 09,00 PZ	0,05
<b>Staffa decorativa da ml. 1</b>	PZ.10	€ 14,00 PZ		0,05

**SERIE TRAVI IN POLIURETANO SERIE IN ESAURIMENTO****SCONTO ULTERIORE DEL 30% PER ACQUISTI A CONFEZIONI**

<b>TAVOLA PM09</b> H350 COLORE NOCE	ML.42	€ 16,00 ML	0,24
<b>TAVOLA PM12</b> H350 COLORE NOCE	ML.38,5	€ 24,00 ML	0,24

**TRAVI E ACCESSORI IN POLISTIRENE**

TRAVI lunghezza cm. 200 e 300 COLORE NOCE - ACERO O BIANCO DECAPATO

ARTICOLO	CONFEZIONE	PREZZO	Volume Mc.
<b>TRAVE T9P</b> CM 9X6	Altezza ml.2 ML. 40 Altezza ml.3 ML. 60	€ 16,80 ML	0,24 0,45
<b>TRAVE T11P</b> CM 11X9	Altezza ml.2 ML. 24 Altezza ml.3 ML. 36	€ 21,00 ML	0,24 0,45
<b>TRAVE T12P</b> CM 12X12	Altezza ml.2 ML. 20 Altezza ml.3 ML. 30	€ 24,00 ML	0,24 0,45
<b>TRAVE T20P</b> CM 19X13	Altezza ml.2 ML. 12 Altezza ml.3 ML. 18	€ 32,00 ML	0,24 0,45
<b>TRAVE T21P</b> CM 19X21	Altezza ml.2 ML. 6 Altezza ml.3 ML. 12	€ 41,00 ML	0,24 0,45
<b>TRAVE T26P</b> CM 26X24	Altezza ml.2 ML. 4 Altezza ml.3 ML. 6	€ 46,00 ML	0,24 0,45

**RIVESTIMENTI DOGHETTATI CORNICI E TAVOLE**

<b>DOGHETTATO</b> Colore Noce o ACERO PANNELLI CM.100X50X3	MQ.13	€ 22,00 MQ	0,33
<b>TAVOLA 10</b> lunghezza cm.200	ML.40	€ 11,00 ML	0,24
<b>TAVOLA 20</b> lunghezza cm.200	ML.30	€ 13,00 ML	0,24
<b>TAVOLA 30</b> lunghezza cm.200	ML.18	€ 15,00 ML	0,24
<b>CORNICE TORO1P</b> cm.200	ML.80	€ 9,00 ML	0,12
<b>CORNICE T3 P</b> cm 200	ML.48	€ 9,00 ML	0,12
<b>CORNICE MANTOVANA</b> cm 200	ML.40	€ 11,00 ML	0,12
<b>STAFFA DECORATIVA</b> ml.1	PZ.10	€ 14,00 PZ	0,05
<b>COLORE RITOCCHI</b> da gr. 100	PZ.12	€ 9,00 PZ	0,03

**MENSOLE E PIR PER TRAVI IN POLISTIRENE**

<b>MENSOLA M9 P</b>	PZ.50	€ 10,50 PZ	0,08
<b>MENSOLA M12 P</b>	PZ.36	€ 13,70 PZ	0,08
<b>MENSOLA M20 P</b>	PZ. 6	€ 19,00 PZ	0,08
<b>MENSOLA M24 P</b>	PZ. 6	€ 22,00 PZ	0,08
<b>MENSOLA MINI P</b>	PZ.36	€ 11,50 PZ	0,08
<b>MENSOLA MIDI P</b>	PZ.16	€ 14,70 PZ	0,20
<b>MENSOLA MASTER P</b>	PZ. 4	€ 30,50 PZ	0,08
<b>PIR 9 P</b>	PZ.50	€ 9,50 PZ	0,08
<b>PIR 12 P</b>	PZ.18	€ 12,60 PZ	0,08
<b>PIR 20 P</b>	PZ. 6	€ 16,80 PZ	0,08

**CORNICI PER ESTERNO**

Polistirene rivestito con graniglie di marmo e silicio per esterni lunghezza cm 200

ARTICOLO	CONFEZIONE	PREZZO AL ML.	Volume Mc.
<b>010</b> CM 11,5X11,5	ML. 8	€ 19,00	0,12
<b>020</b> CM 20X20	ML. 4	€ 30,50	0,24
<b>030</b> CM 30X30	ML. 4	€ 45,00	0,30
<b>CAP 6</b> CM 6X4	ML. 32	€ 9,00	0,12
<b>CAP 9</b> CM 9X4	ML. 20	€ 10,00	0,12
<b>CAP 12</b> CM 12X5	ML. 12	€ 13,00	0,12
<b>CAP 20</b> CM 20X7	ML. 8	€ 20,00	0,12
<b>CASTEL 20</b> CM 20X20	ML. 4	€ 38,00	0,24
<b>CASTEL 30</b> CM 30X30	ML. 4	€ 56,00	0,30
<b>FB 7</b> CM 7X2,5	ML. 36	€ 9,50	0,12
<b>FB 11</b> CM 11X6	ML. 20	€ 14,70	0,12
<b>FB 12</b> CM 12X2,5	ML. 20	€ 13,00	0,12
<b>FB 14</b> CM 14,5X7	ML. 12	€ 17,00	0,12
<b>FB 15</b> CM 15X5	ML. 10	€ 19,00	0,12
<b>FB 18</b> CM 18X6	ML. 10	€ 20,00	0,12
<b>FB 20</b> CM 20X7	ML. 8	€ 21,00	0,12
<b>FB 24</b> CM 24X6,5	ML. 8	€ 23,00	0,12
<b>FB 28</b> CM 28X2,5	ML. 12	€ 24,00	0,12
<b>FB 40</b> CM 40X30	ML. 4	€ 63,00	0,30
<b>FR 4</b> CM 4X2	ML. 36	€ 7,40	0,12
<b>FR 6</b> CM 6X2	ML. 32	€ 8,40	0,12
<b>FR 8</b> CM 8X2	ML. 30	€ 9,50	0,12
<b>FR 10</b> CM 10X2	ML. 24	€ 10,00	0,12
<b>FR 12</b> CM 12X4	ML. 16	€ 13,20	0,12
<b>FR 13</b> CM 13,5X3,5	ML. 16	€ 15,30	0,12

**CORNICI PER ESTERNO**

Polistirene rivestito con graniglie di marmo e silicio per esterni lunghezza cm 200

ARTICOLO	CONFEZIONE	PREZZO AL ML.	Volume Mc.
<b>FR 15</b> CM 15X3,5	ML. 16	€ 16,60	0,12
<b>FR 120</b> CM 12X2	ML. 20	€ 11,00	0,12
<b>FR 140</b> CM 14X2	ML. 18	€ 13,20	0,12
<b>FR 200</b> CM 20X2	ML. 12	€ 15,60	0,12
<b>FR 300</b> CM 30X2	ML. 14	€ 24,00	0,12
<b>FRONT 12</b> CM 12X7	ML. 12	€ 19,00	0,12
<b>FRONT 24</b> CM 24X7	ML. 8	€ 31,50	0,12
<b>LES 14</b> CM 14X3	ML. 16	€ 15,30	0,12
<b>LES BIS</b> CM 14X3	ML. 16	€ 15,30	0,12
<b>MB 9</b> CM 9X4	ML. 16	€ 10,00	0,12
<b>MB 10</b> CM 9,5X9,5	ML. 8	€ 16,60	0,12
<b>MB 11</b> CM 11,5X11,5	ML. 8	€ 17,60	0,12
<b>MB 12</b> CM 12X8	ML. 8	€ 17,60	0,12
<b>MB 13</b> CM 13X3	ML. 16	€ 14,20	0,12
<b>MB 14</b> CM 15X3	ML. 16	€ 15,50	0,12
<b>MB 15</b> CM 15X2,5	ML. 16	€ 15,50	0,12
<b>MB 16</b> CM 16X16,5	ML. 8	€ 27,30	0,24
<b>MB 17</b> CM 17X4	ML. 14	€ 17,60	0,12
<b>MB 18</b> CM 16,5X19	ML. 16	€ 22,00	0,24
<b>MB 19</b> CM 20X5	ML. 12	€ 19,00	0,12
<b>MB 20</b> CM 20X6	ML. 10	€ 21,00	0,12
<b>MB 24</b> CM 24X8	ML. 12	€ 22,00	0,24
<b>MB 25</b> CM 25X26	ML. 4	€ 36,80	0,24
<b>MB 27</b> CM 22X21	ML. 4	€ 43,00	0,24
<b>MB 28</b> CM 28X12,5	ML. 8	€ 27,00	0,24

**CORNICI PER ESTERNO**

Polistirene rivestito con graniglie di marmo e silicio per esterni lunghezza cm 200

ARTICOLO	CONFEZIONE	PREZZO AL ML.	Volume Mc.
<b>MB 30</b> CM 30X20	ML. 4	€ 42,00	0,30
<b>MB 40</b> CM 40X30	ML. 4	€ 60,00	0,30
<b>MB 50</b> CM 43X43,5	ML. 2	€ 84,00	0,50
<b>MB 140</b> CM 14X4,5	ML. 12	€ 18,00	0,12
<b>MB 170</b> CM 18X7	ML. 8	€ 18,00	0,12
<b>PAR 10</b> CM 10X10	ML. 12	€ 20,00	0,12
<b>PAR 12</b> CM 12X12	ML. 12	€ 22,00	0,12
<b>PAR 15</b> CM 15X15	ML. 8	€ 26,00	0,12
<b>PAR 20</b> CM 20X20	ML. 8	€ 30,00	0,12
<b>S 10</b> CM 12X3	ML. 20	€ 13,20	0,12
<b>S 14</b> CM 14X4,5	ML. 16	€ 18,00	0,12
<b>S 15</b> CM 15X6,5	ML. 8	€ 20,00	0,12
<b>S 75</b> CM 7,5X5,5	ML. 18	€ 13,20	0,12
<b>S 80</b> CM 8X2,5	ML. 24	€ 9,00	0,12
<b>S 101</b> CM 11X8	ML. 12	€ 17,60	0,12
<b>SG 30</b> CM 30X20	ML. 4	€ 42,00	0,30
<b>SG 40</b> CM 40X30	ML. 4	€ 61,00	0,30
<b>TORO 1</b> CM 5,5X2,7	ML. 50	€ 9,00	0,12
<b>TORO 2</b> CM 7X3,5	ML. 24	€ 12,00	0,12



**ZOCCOLI - BOISERIE - CONCI PER ESTERNO**

Polistirene rivestito con graniglie di marmo e silicio per esterni

<b>ARTICOLO</b> <b>ELEMENTI DA ML.2</b>	<b>CONFEZIONE</b>	<b>PREZZO</b>	Volume Mc.
<b>ZOCCOLO 1</b> CM 20X7	ML. 8	€ 22,00 ML	0,12
<b>ZOCCOLO 2</b> CM 20X7	ML. 8	€ 22,00 ML	0,12
<b>ZOCCOLO 3</b> CM 13X3,5	ML. 16	€ 16,80 ML	0,12
<b>ZOCCOLO 30</b> CM 30X5	ML. 8	€ 24,00 ML	0,24
<b>ZOCCOLO 40</b> CM 40X5	ML. 8	€ 35,70 ML	0,30
<b>ZOCCOLO 50</b> CM 50X5	ML. 8	€ 42,00 ML	0,30
<b>ZOCCOLO 60</b> CM 60X5	ML. 6	€ 52,50 ML	0,40
<b>ZOCCOLO 70</b> CM 70X5	ML. 4	€ 63,00 ML	0,50
<b>ZOCCOLO 80</b> CM 80X5	ML. 4	€ 73,00 ML	0,50
<b>PANNELLI DA CM. 100</b>			
<b>BOISERIE 80 cm.80X10</b>	PZ. 4	€ 73,00 PZ	0,50
<b>BOISERIE 90 cm.90X10</b>	PZ. 4	€ 78,00 PZ	0,50
<b>BOISERIE 100 cm.100X10</b>	PZ. 4	€ 84,00 PZ	0,50
<b>BOISERIE 110 cm.110X10</b>	PZ. 4	€ 89,00 PZ	0,50
<b>Colonnina x BOISERIE 80</b>	PZ. 4	€ 16,00 PZ	0,12
<b>Colonnina x BOISERIE 90</b>	PZ. 4	€ 19,00 PZ	0,12
<b>Colonnina x BOISERIE 100</b>	PZ. 4	€ 21,00 PZ	0,12
<b>Colonnina x BOISERIE 110</b>	PZ. 4	€ 26,00 PZ	0,12
<b>PANNELLO CAPPOTTO</b> <b>cm.120X60X4</b>	PZ. 5	€ 52,00 PZ	0,25
<b>CONCIO 30</b> cm.30X40	PZ. 12	€ 16,00 PZ	0,08
<b>CONCIO 40</b> cm.40X40	PZ. 12	€ 19,00 PZ	0,12
<b>CONCIO 60</b> cm.60X40	PZ. 12	€ 26,00 PZ	0,25
<b>CONCIO 80</b> cm.80X40	PZ. 12	€ 37,00 PZ	0,25

**FASCE - BUGNE E PIR PER ESTERNI**

Polistirene rivestito con graniglie di marmo e silicio per esterni

ARTICOLO	CONFEZIONE	PREZZO	Volume Mc.
<b>Elementi da ml.2</b>			
<b>FASCIA 1</b> CM 20X4	ML. 10	€ 21,00 ML	0,12
<b>FASCIA 2</b> CM 20X5	ML. 10	€ 21,00 ML	0,12
<b>FASCIA 30</b> CM 30X3	ML. 12	€ 31,50 ML	0,24
<b>FASCIA 32</b> CM 30X3,5	ML. 8	€ 31,50 ML	0,24
<b>FASCIA 40</b> CM 40X4,5	ML. 6	€ 42,00 ML	0,30
<b>COPRIFASCIA4</b> CM 11X7,5	ML. 16	€ 14,00 ML	0,12

**BUGNE PER ESTERNI**

<b>BUGNA CM 20X10</b>	PZ. 12	€ 8,00 PZ	0,05
<b>BUGNA CM 20X20</b>	PZ. 12	€ 10,00 PZ	0,05
<b>BUGNA CM 30X30</b>	PZ. 14	€ 15,50 PZ	0,05
<b>BUGNA CM 40X30</b>	PZ. 12	€ 18,90 PZ	0,05
<b>BUGNA CM 50X30</b>	PZ. 12	€ 22,00 PZ	0,10
<b>BUGNA CM 200X10</b>	ML. 36	€ 10,00 ML	0,12
<b>BUGNA CM 200X20</b>	ML. 12	€ 18,00 ML	0,12
<b>BUGNA CM 200X30</b>	ML. 14	€ 22,00 ML	0,24
<b>BUGNA ROMANA 30X30</b> senza battente	PZ. 12	€ 18,00 PZ	0,12
<b>BUGNA ROMANA 40X30</b> senza battente	PZ. 12	€ 22,00 PZ	0,12
<b>BUGNA ROMANA 50X30</b> senza battente	PZ. 12	€ 24,00 PZ	0,12
<b>BUGNA ROMANA 30X30</b> con battente	PZ. 12	€ 20,00 PZ	0,12
<b>BUGNA ROMANA 40X30</b> con battente	PZ. 12	€ 24,00 PZ	0,12
<b>BUGNA ROMANA 50X30</b> con battente	PZ. 12	€ 26,00 PZ	0,12

**TERMINALI PIR PER CONGIUNZIONI CORNICI**

<b>PIR 8 CM 8X8</b>	PZ. 50	€ 8,00 PZ	0,06
<b>PIR 10 CM 10X10</b>	PZ. 50	€ 8,80 PZ	0,06
<b>PIR 12 CM 12X12</b>	PZ. 36	€ 10,00 PZ	0,06
<b>PIR 14 CM 14X14</b>	PZ. 24	€ 11,50 PZ	0,06
<b>PIR 15 CM 15X15</b>	PZ. 20	€ 12,60 PZ	0,06
<b>PIR 20 CM 20X20</b>	PZ. 12	€ 18,00 PZ	0,06

**COLONNE E LESENE PER ESTERNO**

Polistirene rivestito con graniglie di marmo e silicio per esterni

ARTICOLO	CONFEZIONE	PREZZO	Volume Mc.
<b>COLONNE da ml.2</b>			
COL 10 CM 10X5	ML. 10	€ 13,00 ML	0,12
COL 10SC CM 10X5	ML. 10	€ 13,00 ML	0,12
COL 15 CM 15X7,5	ML. 8	€ 21,00 ML	0,12
COL 15SC CM 15X7,5	ML. 8	€ 21,00 ML	0,12
COL 20 CM 20X10	ML. 4	€ 28,00 ML	0,12
COL 20SC CM 20X10	ML. 4	€ 28,00 ML	0,12
COL 30 CM 30X15	ML. 4	€ 42,00 ML	0,12
COL 30SC CM 30X15	ML. 4	€ 42,00 ML	0,12
COL 40 CM 40X20	ML. 2	€ 56,00 ML	0,12
COL 40SC CM 40X20	ML. 2	€ 56,00 ML	0,12
MC 13 CM 13X6,5	ML. 8	€ 20,00 ML	0,12
<b>BASI E CAPITELLI PER COLONNE</b>			
BASCOL10	PZ. 8	€ 15,00 PZ	0,05
BASCOL15	PZ. 8	€ 20,00 PZ	0,05
BASCOL20	PZ. 8	€ 29,00 PZ	0,25
BASCOL30	PZ. 8	€ 35,00 PZ	0,25
BASCOL40	PZ. 8	€ 45,00 PZ	0,25
BASE X MC 13	PZ. 8	€ 19,00 PZ	0,12
CAPCOL10	PZ. 8	€ 15,00 PZ	0,05
CAPCOL15	PZ. 8	€ 20,00 PZ	0,05
CAPCOL20	PZ. 8	€ 29,00 PZ	0,25
CAPCOL30	PZ. 8	€ 35,00 PZ	0,25
CAPCOL40	PZ. 8	€ 45,00 PZ	0,25
CAPITELLO X MC 13	PZ. 8	€ 19,00 PZ	0,12
<b>LESENE</b>			
<b>LESENE DA ML. 2</b>			
LES 200 CM 20X3	ML. 8	€ 20,00 ML	0,12
LES 300 CM 30X3,5	ML. 12	€ 29,40 ML	0,24
LES 400 CM 40X4	ML. 14	€ 40,00 ML	0,30
LES 500 CM 50X3	ML. 8	€ 46,00 ML	0,30
<b>BASI E CAPITELLI PER LESENE</b>			
BASE X LES 200	PZ. 8	€ 21,00 PZ	0,05
BASE X LES 300	PZ. 8	€ 26,00 PZ	0,05
BASE X LES 400	PZ. 8	€ 28,00 PZ	0,05
BASE X LES 500	PZ. 8	€ 32,00 PZ	0,10
CAPITELLO X LES 200	PZ. 8	€ 21,00 PZ	0,05
CAPITELLO X LES 300	PZ. 8	€ 26,00 PZ	0,05
CAPITELLO X LES 400	PZ. 8	€ 28,00 PZ	0,05
CAPITELLO X LES 500	PZ. 8	€ 32,00 PZ	0,10

**MENSOLE CHIAVI E FREGI**

Polistirene rivestito con graniglie di marmo e silicio per esterni

ARTICOLO	CONFEZIONE	PREZZO	Volume Mc.
<b>CHIAVE 20</b> CM 20X20	PZ. 6	€ 21,00 PZ	0,05
<b>CHIAVE 30</b> CM 30X20	PZ. 6	€ 32,00 PZ	0,05
<b>GATTONE 1</b>	PZ. 6	€ 57,00 PZ	0,25
<b>GATTONE 2</b>	PZ. 6	€ 73,00 PZ	0,25
<b>GATTONE 3</b>	PZ. 6	€102,00 PZ	0,33
<b>MASTER ESTERNO</b>	PZ. 6	€ 37,00 PZ	0,25
<b>MIDI ESTERNO</b>	PZ. 6	€ 21,00 PZ	0,05
<b>MINI ESTERNO</b>	PZ. 6	€ 11,60 PZ	0,05
<b>TIMPANO CLASSICO</b> 120X30	PZ. 3	€ 84,00 PZ	0,25

<b>K4</b> MENSOLA POLIURETANO	PZ. 6	€ 50,00 PZ	0,05
<b>K5</b> MENSOLA POLIURETANO	PZ. 6	€ 50,00 PZ	0,05
<b>K6</b> MENSOLA POLIURETANO	PZ. 6	€ 50,00 PZ	0,05
<b>K13</b> MENSOLA POLIURETANO	PZ. 6	€ 50,00 PZ	0,05

**COPRIMURO E BALAUSTRAS PER ESTERNO**

Polistirene rivestito con graniglie di marmo e silicio per esterni

ARTICOLO	CONFEZIONE	PREZZO	Volume Mc.
<b>LUNGHEZZA ML. 2</b>			
<b>COPRIMURO 8</b>	ML. 8	€ 22,00 ML	0,12
<b>COPRIMURO 10</b>	ML. 6	€ 24,00 ML	0,12
<b>COPRIMURO 12</b>	ML. 4	€ 26,00 ML	0,12
<b>COPRIMURO 15</b>	ML. 4	€ 28,00 ML	0,12
<b>COPRIMURO 20</b>	ML. 4	€ 35,00 ML	0,12
<b>FINALE X COPRIMURO 8</b>	PZ. 12	€ 11,60 PZ	0,05
<b>FINALE X COPRIMURO 10</b>	PZ. 12	€ 13,20 PZ	0,05
<b>FINALE X COPRIMURO 12</b>	PZ. 12	€ 15,50 PZ	0,05
<b>FINALE X COPRIMURO 15</b>	PZ. 12	€ 16,80 PZ	0,05
<b>FINALE X COPRIMURO 20</b>	PZ. 12	€ 20,00 PZ	0,05
<b>BALAUSTRAS</b> cm.76x17X17	PZ. 6	€ 69,00 PZ	0,25
<b>BASE X BALAUSTRAS</b>	ML. 6	€ 33,60 ML	0,24
<b>COLONNA QUADRA</b> x balaustro	PZ. 1	€126,00 PZ	0,25

**DECOPIETRA**

PANNELLI IN POLISTIRENE EFFETTO PIETRA

<b>ARTICOLO</b> PANNELLI DA CM.120X60= MQ.0,72	<b>CONFEZIONE</b>	<b>PREZZO</b>	Volume Mc.
<b>DOLOMITI</b>	PZ. 6	€ 60,00 PZ.	0,25
<b>DOLOMITI SABBIATO</b>	PZ. 6	€ 60,00 PZ.	0,25
<b>GRANSASSO OCRA</b>	PZ. 6	€ 60,00 PZ.	0,25
<b>GRANSASSO GRIGIO</b>	PZ. 6	€ 60,00 PZ.	0,25
<b>CIOTOLI GRIGIO</b>	PZ. 3	€ 80,00 PZ.	0,25
<b>CORTINA ROSSICCIA</b>	PZ. 8	€ 60,00 PZ.	0,25
<b>CORTINA AVORIO</b>	PZ. 8	€ 60,00 PZ.	0,25

**DECOPIETRA GRANIGLIATO BIANCO** PANNELLI DA CM120X60= MQ.0,72

<b>DOLOMITI</b> GRANIGLIATO BIANCO	PZ. 6	€ 40,00 PZ.	0,25
<b>GRANSASSO</b> GRANIGLIATO BIANCO	PZ. 6	€ 40,00 PZ.	0,25
<b>CORTINA</b> GRANIGLIATO BIANCO	PZ. 8	€ 40,00 PZ.	0,25

**DECOPIETRA GREZZI** PANNELLI DA CM120X60= MQ.0,72

<b>DOLOMITI GREZZO</b>	PZ. 6	€ 20,00 PZ.	0,25
<b>GRANSASSO GREZZO</b>	PZ. 6	€ 20,00 PZ.	0,25
<b>CIOTOLI GREZZO</b>	PZ. 3	€ 39,00 PZ.	0,25
<b>CORTINA GREZZO</b>	PZ. 8	€ 29,00 PZ.	0,25

**Accessori per la posa in opera**

<b>COLLANTE BONDING KG.25</b> RESA KG.3/4 AL MQ.	PZ. 1	€ 55,00 PZ.	0,05
<b>RITOCOCCO COLORE gr. 100</b>	PZ. 1	€ 9,00 PZ.	0,05
<b>TASSELLI PER CAPPOTTO DA CM.9</b>	PZ. 1	€ 0,30 PZ.	0,05

# MATRICI PER GETTO E ACCESSORI

ARTICOLO Lunghezza cm. 200	CONFEZIONE	PREZZO AL ML.	Volume Mc.
<b>GETTO 1</b> cm.30X30	ML. 4	€ 20,00	0,30
<b>GETTO 2</b> cm.20X20	ML. 8	€ 14,00	0,30
<b>GETTO 3</b> cm.10X10	ML. 48	€ 7,00	0,30
<b>GETTO 4</b> cm.10X10	ML. 30	€ 7,00	0,30
<b>GETTO 5</b> cm.20X20	ML. 8	€ 14,00	0,30
<b>GETTO 6</b> cm.30X30	ML. 4	€ 20,00	0,24
<b>GETTO 7</b> cm.15X15	ML. 24	€ 10,00	0,30
<b>GETTO 8</b> cm.10X10	ML. 48	€ 7,00	0,30
<b>GETTO 9</b> cm.10X10	ML. 48	€ 7,00	0,30
<b>GETTO 10</b> cm.20X20	ML. 10	€ 14,00	0,30
<b>GETTO 11</b> cm.40X40	ML. 4	€ 28,00	0,50
<b>GETTO 12</b> cm.40X40	ML. 4	€ 28,00	0,50
<b>GETTO 13</b> cm.40X40	ML. 4	€ 28,00	0,50
<b>GETTO 14</b> cm.30X20	ML. 6	€ 20,00	0,40
<b>GETTO 15</b> cm.40X30	ML. 4	€ 26,00	0,40
<b>GETTO 16</b> cm.40X30	ML. 4	€ 30,00	0,50
<b>DISTACCANTE</b> <b>POLISTAC GEL DA LT2,5</b>	PZ. 4	€ 33,00 PZ	0,10
<b>MACINATO IN POLISTIROLO</b> Occorrono 10 SACCHI PER 1 MC.	SACCHI DA LT 100	€ 9,00 PZ	0,10
<b>CUBIERA in PHU PER PROVINI</b> <b>IN CALCESTRUZZO</b>	PZ. 4	€ 36,00 PZ	0,10
<b>TAPPO CUBIERA PER PROVINI</b>	PZ. 4	€ 12,00 PZ	0,10
<b>CUBIERA in EPS PER PROVINI</b> <b>IN CALCESTRUZZO</b> minimo ordinabile pz.200	PZ.200	€ 5,30 PZ	0,10

# LASTRE PER CAPPOTTO E ACCESSORI

LASTRE ISOLANTI in EPS da CM 100X50	PREZZO AL MC.	PREZZO AL MQ.	Volume
<b>LASTRE IN DENS. KG.20</b> EPS100	€ 200,00 al MC. <i>Minimo ordinabile Mq. 20</i>	€ 2,00 MQ. <i>PER OGNI CM. DI SPESSORE</i>	1,00
<b>LASTRE IN DENS. KG.25/30</b> EPS150/200	€ 210,00 al MC. <i>Minimo ordinabile Mq. 20</i>	€ 2,10 MQ. <i>PER OGNI CM. DI SPESSORE</i>	1,00

TASSELLI E BASI PER CAPPOTTO	CONFEZIONE	PREZZO	Volume
TASSELLI PER CAPPOTTO CM 9	PZ. 100	€ 0,30 pz	0,05
TASSELLI PER CAPPOTTO CM 11	PZ. 100	€ 0,40 pz	0,05
TASSELLI PER CAPPOTTO CM 13	PZ. 100	€ 0,44 pz	0,05
TASSELLI PER CAPPOTTO CM 15	PZ. 100	€ 0,46 pz	0,05
BASE DI PARTENZA CM 3	ML. 50	€ 6,00 ML	0,30
BASE DI PARTENZA CM 4	ML. 50	€ 7,00 ML	0,30
BASE DI PARTENZA CM 5	ML. 50	€ 7,50 ML	0,30
BASE DI PARTENZA CM 6	ML. 50	€ 8,00 ML	0,30
BASE DI PARTENZA CM 7	ML. 50	€ 8,50 ML	0,30
BASE DI PARTENZA CM 8	ML. 50	€ 9,00 ML	0,30
BASE DI PARTENZA CM 10	ML. 50	€ 10,00 ML	0,30
BASE DI PARTENZA CM 12	ML. 50	€ 12,00 ML	0,30

TAPPI TONDI E QUADRI X CAPPOTTO	CONFEZIONE	PREZZO	Volume
TAPPO TONDO CM 6	PZ. 20	€ 17,00 PZ	0,05
TAPPO TONDO CM 7	PZ. 20	€ 18,00 PZ	0,05
TAPPO TONDO CM 8	PZ. 20	€ 20,00 PZ	0,05
TAPPO TONDO CM 10	PZ. 20	€ 22,00 PZ	0,05
TAPPO TONDO CM 12	PZ. 20	€ 25,00 PZ	0,05
TAPPO QUADRO CM 6	PZ. 20	€ 20,00 PZ	0,05
TAPPO QUADRO CM 7	PZ. 20	€ 22,00 PZ	0,05
TAPPO QUADRO CM 8	PZ. 20	€ 25,00 PZ	0,05
TAPPO QUADRO CM 10	PZ. 20	€ 29,00 PZ	0,05
TAPPO QUADRO CM 12	PZ. 20	€ 30,00 PZ	0,05
CAROTATRICE IN METALLO	PZ. 01	€ 160,00 PZ	0,05
FRESA di ricambio per carotatrice	PZ. 12	€ 07,00 PZ	0,05
RETE IN FIBRA DI VETRO	MQ. 50	€ 2,40 MQ	0,05
ANGOLARE in Pvc+rete H.cm 250	ML. 125	€ 2,50 ML	0,30
COLLANTE/RASANTE CORAS KG.25	PZ. 1	€ 63,00 PZ	0,07

## GRIGLIE DI VENTILAZIONE TONDE E QUADRATE

<b>GRIGLIA 00</b>	PZ. 20	€ 16,80 pz	0,05
<b>GRIGLIA 05</b>	PZ. 20	€ 16,80 pz	0,05
<b>GRIGLIA 06</b>	PZ. 20	€ 16,80 pz	0,05
<b>GRIGLIA 07</b>	PZ. 20	€ 16,80 pz	0,05
<b>GRIGLIA 08</b>	PZ. 20	€ 16,80 pz	0,05
<b>GRIGLIA 09</b>	PZ. 20	€ 15,80 pz	0,05
<b>GRIGLIA 10</b>	PZ. 20	€ 15,80 pz	0,05
<b>GRIGLIA 12</b>	PZ. 20	€ 15,80 pz	0,05
<b>GRIGLIA 13</b>	PZ. 20	€ 15,80 pz	0,05
<b>GRIGLIA 15</b>	PZ. 20	€ 15,80 pz	0,05



## ARTICOLI IN PVC- COLLANTI E VARIE

ARTICOLO	CONFEZIONE	PREZZO	Volume Mc.
----------	------------	--------	---------------

## ARTICOLI IN PLASTICA PVC minimo ordinabile 1 confezione

<b>BATTISCOPIA IN PVC</b> LUNG. CM.200	ML. 40	€ 2,30 ML.	0,05
<b>PARASPIGOLO IN PVC</b> LUNG.CM.200/300	ML. 60/90	€ 2,00 ML.	0,05
<b>LISTELLO IN PVC</b> LUNG. CM.200	ML. 100	€ 1,60 ML.	0,05
<b>IL PREZZO E' UGUALE PER TUTTI I COLORI</b>			

## COLLANTI PER INTERNI

<b>COLLANTE GET-KOL</b> Per polistirene - poliuretano - POLIMERO			
DA KG.0,800	PZ. 18	€ 8,50 PZ.	0,08
DA KG. 5,00	PZ. 04	€ 27,00 PZ.	0,08
<b>COLLA MS 180</b> CARTUCCE DA CC.290 Per polistirene - poliuretano - POLIMERO	PZ. 24	€ 17,00 PZ.	0,05

## COLLANTI PER ESTERNI

<b>COLLANTE BONDING KG.25</b>	PZ. 01	€ 55,00 PZ.	0,07
<b>COLLANTE CORAS KG.25</b>	PZ. 01	€ 63,00 PZ.	0,07
<b>COLLA MS 180</b> PER GIUNTI CARTUCCE DA CC.290	PZ. 24	€ 17,00 PZ.	0,07

## GRANIGLIA PER RITOCCHI ESTERNI

<b>GRANIGLIA BIANCA</b>	Da gr.100	PZ. 12	€ 9,50 PZ.	0,01
	Da kg. 1	PZ. 12	€ 12,60 PZ.	0,02
	Da kg. 5	PZ. 04	€ 40,00 PZ.	0,05
	Da kg.25	PZ. 01	€190,00 PZ.	0,08

## Guida in alluminio preforata per posa cornici x esterni e cornici per Led

Barre di lunghezza ml. 2			
<b>GUIDA da Cm 2x2</b>	ML. 30	€ 7,00 ML.	0,12
<b>GUIDA da Cm 3x3</b>	ML. 30	€ 9,00 ML.	0,12
<b>GUIDA da Cm 5x5</b>	ML. 20	€ 12,00 ML.	0,12
<b>GUIDA da Cm 10x10</b>	ML. 10	€ 16,00 ML.	0,12

## VARIE

<b>TAGLIACORNICI PERFETTA</b>	PZ. 02	€ 35,00 PZ.	0,05
CARTELLI DISPLAY DA CM100X67	PZ. 01	€ 25,00 PZ.	0,05
CATALOGO PRODOTTI FOTOGRAFICO	PZ. 12	€ 9,00 PZ.	0,05

# PITTURA ELASTOMERICA PER ESTERNI

## colore bianco

*PITTURA ELASTOMERICA SPECIFICA PER VERNICIATURA DECORI E CORNICI PER ESTERNI  
IDONEA ANCHE PER SUPERFICI MURALI IN GENERE.*

ARTICOLO	CONFEZIONE	PREZZO	Volume Mc.
<b>PITTURA ELASTOMERICA BIANCA</b>			
Da LT. 5	PZ. 01	€ 60,00 PZ.	0,05
Da LT. 14	PZ. 01	€150,00 PZ.	0,10
<b>PRIMER PER MURI ESTERNI</b>			
Da LT. 1	PZ. 01	€ 14,00 PZ.	0,02
Da LT. 5	PZ. 01	€ 60,00 PZ.	0,05

Composta da copolimeri acrilici modificati in dispersione acquosa, cariche minerali selezionate, additivi speciali e pigmenti colorati resistenti alla luce che assicurano una buona ritenzione di colore e resistenza alla intemperie. Ottima aderenza e copertura oltre a resistenza allo sfregamento e al lavaggio. Rilevante elasticità che sopporta assestamenti naturali e stagionali dei muri.

#### **Applicazione a rullo o pennello:**

Su Cornici e Decori in Eps: 2 mani di Pittura Elastomerica senza bisogno di mano di primer.

Sui muri in genere : procedere con mano di primer iniziale e successive 2 mani di Pittura Elastomerica.

#### **Diluizione : 20-30% con acqua**

**Colori: BIANCO (colorabile con paste coloranti, basi acriliche o ossidi all'acqua per esterni)**

**Essiccazione: 6-8 ore in base alle temperature esterne**

**Non infiammabile**

**Legante Stiroil acrilico**

**Temperatura di applicazione: tra i 10 e i 30°C**

**Resa : con LT.1 si coprono in due mani circa Mq.2/3**





 ITAL DECORI



 ITAL DECORI srl

UFFICI E STABILIMENTO: VIA BUON RIPOSO,3 04011 APRILIA LT  
TEL. 06-92.85.44.74 FAX 06-92.85.97.04  
[www.decorget.it](http://www.decorget.it) e-mail: [info@decorget.it](mailto:info@decorget.it)